

# Türsprechanlage WL0 für Mehrparteienhaus

## Außenstationen

- Unterputzmontage, Aufputz optional
- mithörsicher
- 2-Draht (1+n) Verkabelung zu den Haustelefone <math><30\text{m}</math> 2 x 0.30mm<sup>2</sup>; <math><100\text{m}</math> 2 x 0.75mm<sup>2</sup>
- Verdrahtung mit Trafo, Türöffner <math><10\text{m}</math> 2 x 1.00mm<sup>2</sup>
- 12V-13,5V Stromversorgung der gesamten Anlage über den mitgelieferten Hutschienen-Trafo
- 12V DC Türöffner mit maximal 500mA Stromaufnahme kann direkt an die Außenstation angeschlossen werden.



1. Abschlussleisten
2. Kamera (bei Audioanlage nicht vorhanden!)
3. Lautsprecher
4. Mikrofon
5. Klingeltaster
6. Namensschilder

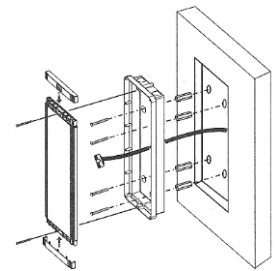
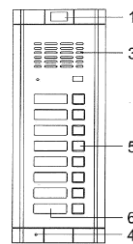

## Wechseln der Namensschilder bei einreihigen Klingelfeldern:

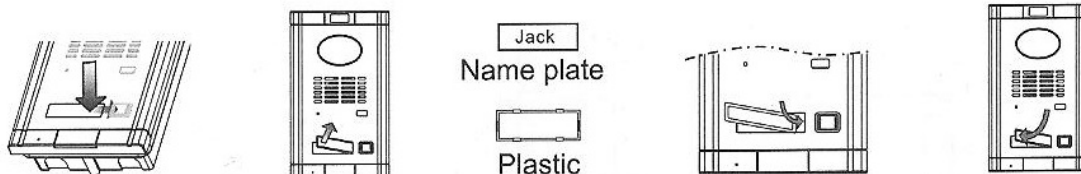

Model / Klingeln	Größe (Höhe x Breite x Tiefe)	
1x2	216mm x 140mm x 52mm	
1x4	216mm x 140mm x 52mm	
1x6	304mm x 140mm x 52mm	
1x8	304mm x 140mm x 52mm	
2x6 (12)	304mm x 140mm x 52mm	Zweireihige Klingelfelder
2x8 (16)	304mm x 140mm x 52mm	Zweireihige Klingelfelder
1x10	304mm x 140mm x 52mm	

## Haustelefone

- Haustelefon 74(L)x81(B)x49(H)mm
- Klang: Ding-Dong, Doppelklang, 95dB
- Aufputz Montage
- 12V Stromversorgung über Außenstation

## Trafo

- 12 V/DC / 800mA
- Hutschienenmontage
- geschützt gegen Kurzschluss, Überlast, Überspannung
- LED-Anzeige für Power-On

## erhältliches Zubehör für die Türsprechanlage WL0:

### Elektromagnetischer Türöffner ND45 29,00 EUR

- Regelbares Fallenstück (FLEX)
- mit manueller Entriegelung (mechanische Tagesentriegelung)



### Elektromagnetischer Türöffner mit Schließblech und Speicherfunktion 35,00 EUR

- Speicherfunktion (Der Türöffner ist zeitlich unbegrenzt entriegelt bis die Türe einmal geöffnet und geschlossen wurde)
- Inkl. Schließblech



### Ersatz Audio Haustelefon 19,00 EUR



### Erweiterungsmodul Splitter - Bis zu 4 Haustelefone an einer Klingel 39,90 EUR

- Mit diesem Erweiterungsmodul können Sie an einer Klingel der Gegensprechanlage bis zu 4 Haustelefone parallel anschließen.
- Hutschienen und Wandmontage möglich, Größe: 60 x 10,6 x 4,5 cm



### Außenstationen Verteiler - 2 Außenstationen im parallel Betrieb 79,90 EUR

- Mit diesem Erweiterungsmodul können Sie zwei Außenstationen verbinden und im Parallelbetrieb verwenden
- Hutschienen und Wandmontage möglich, Größe: 60 x 10,6 x 4,5 cm
- 



### Etagenruf-Modul (MEL) 39,90 EUR

- Mit dem Modul haben Sie die Möglichkeit Etagenklingeln an den Haustelefonen anzuschließen.
- Hierfür wird eine weitere Leitung in Reihe geschaltet benötigt. Der Bewohner erkennt an dem unterschiedlichen Klingelton sofort, ob der Besucher an der Wohnungstüre oder unten an der Haustüre klingelt.
- Pro Gegensprechanlage wird **nur ein Modul** benötigt um die Etagenklingel von allen Parteien mit der Gegensprechanlage zu verbinden. Ohne dem Modul ist es nicht möglich Etagenklingel anzuschließen.

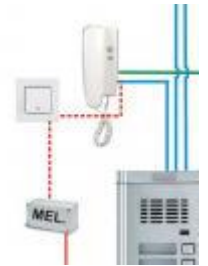

### Trafo 12,0 - 13,5 V 800 mA 39,90 EUR



### Aufputz Gehäuse passend für 2er oder 4er Außenstation der Sprechanlagenserie WL0

### Aufputz Gehäuse passend für 6er, 8er, 12er oder 16er Außenstation der Sprechanlagenserie WL0



Zubehör-Bestellung unter [www.2-draht-sprechanlagen.de](http://www.2-draht-sprechanlagen.de)  
Zahlung per Paypal, Banküberweisung oder BAR per Nachnahme möglich.

### Schaltplan ohne Etagenruf

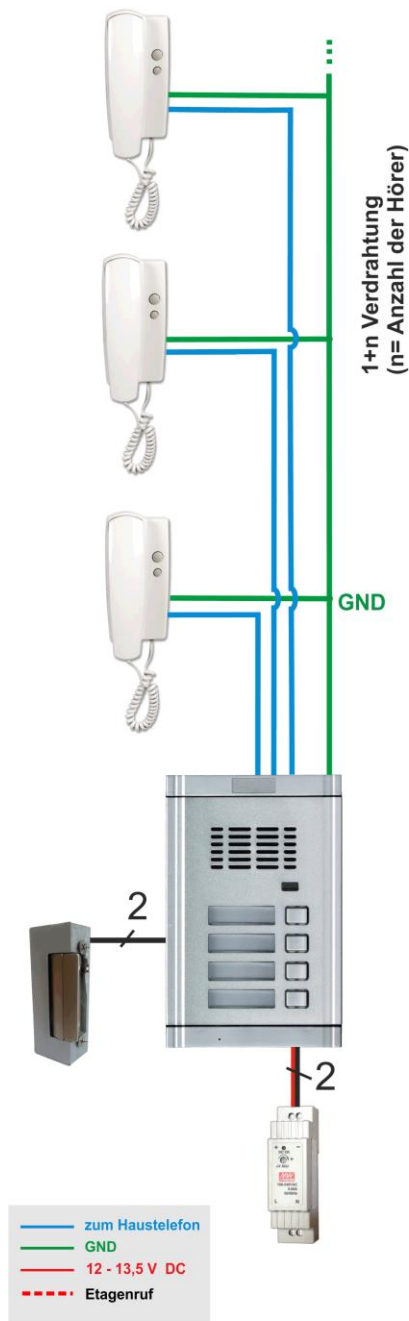

### Schaltplan mit Etagenruf

(MEL- / Etagenrufmodul erforderlich)

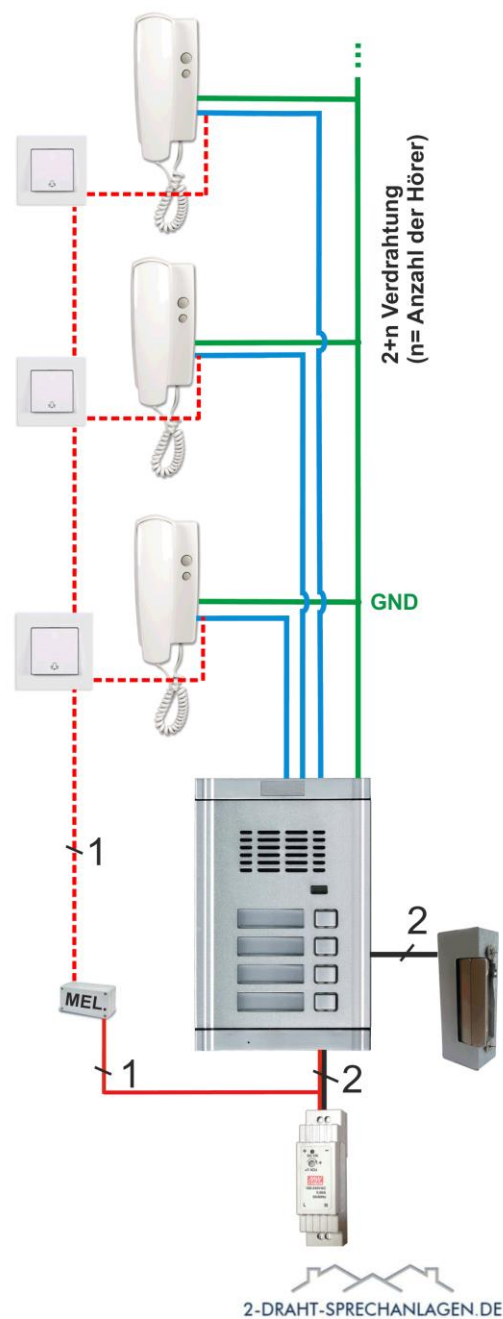

## Etagenruf:

- Mit dem optionalen Modul haben Sie die Möglichkeit zusätzliche Etagen klingeln (Taster im Hausflur) mit an die Sprechanlage zu verbinden.
- Hierfür wird eine weitere Leitung in Reihe geschaltet benötigt und ein Melodie / Etagenrufmodul pro Anlage
- Der Bewohner erkennt an dem unterschiedlichen Klingelton sofort, ob der Besucher an der Wohnungstüre (DRRRRRR) oder unten an der Haustüre (DING-DONG-DING-DONG) klingelt.
- Ohne dem Modul ist es nicht möglich Etagen klingeln mit der Sprechanlage zu verbinden. Da die Haustelegone stromlos sind, wenn an der Außenstation nicht geklingelt wird.

### Schaltplan in der Grundausstattung

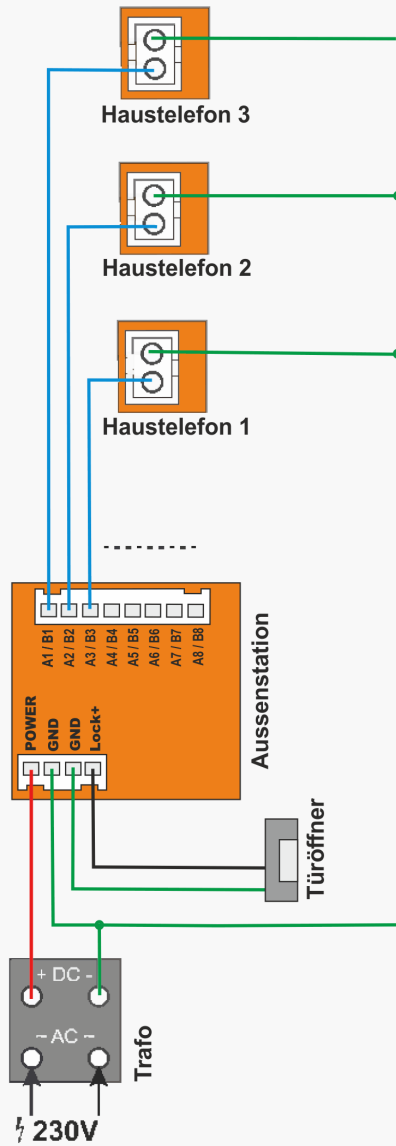

### Schaltplan mit Etagenruf

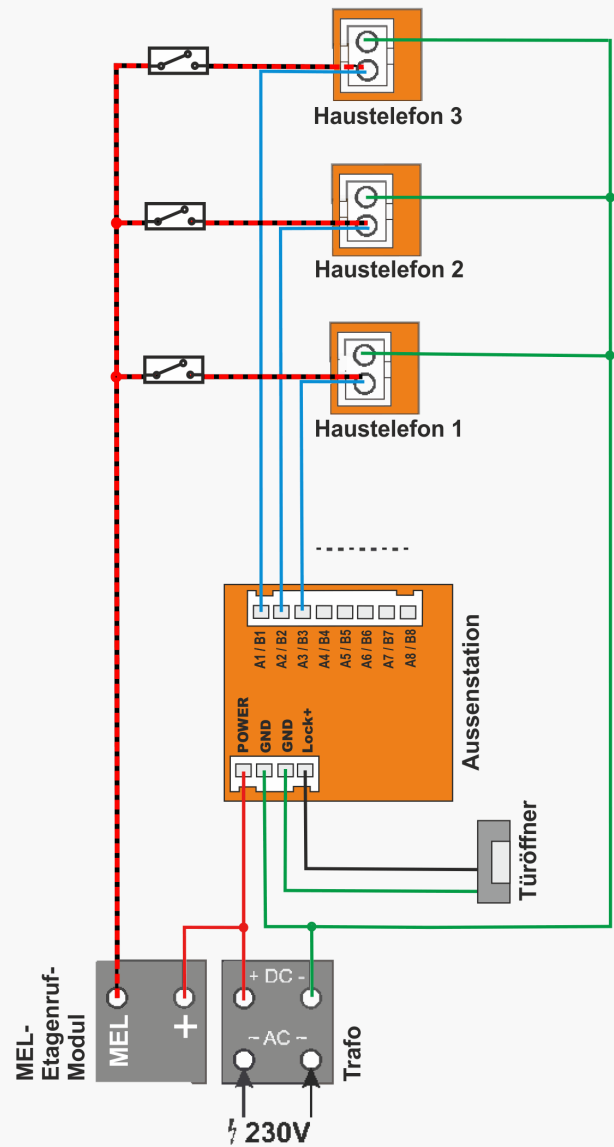

- zum Haustelefon
- GND
- 12 - 13,5 V DC
- Etagenruf

### Belegung der Klingeln:

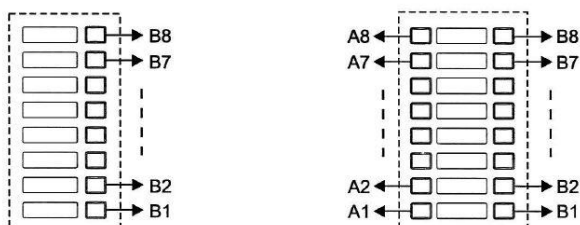



WRN: WLO-4SPL

### Splitter

*(bis zu 4 Haustelefone an einer Klingel)*

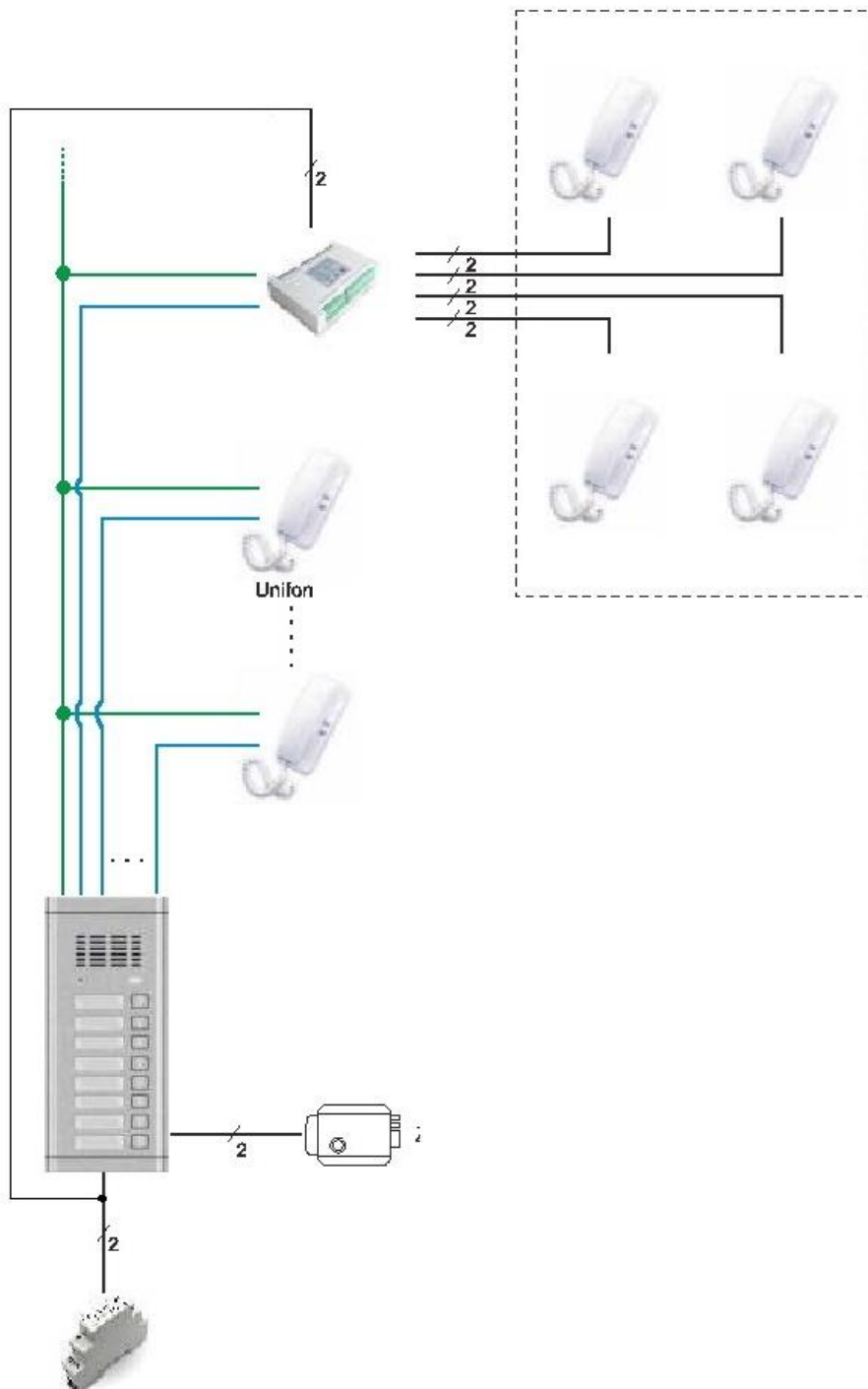



**WRN: WL0-V2**

**Außenstationen Verteiler**  
(Zwei Außenstationen im Parallelbetrieb)

